



平成25年度

第8回「京都10万人バレーの会」
ソフトバレーボールフェスティバル

成績表

期日 平成25年9月8日（日）

9時30分 開会式

会場 亀岡運動公園体育館

VOLLEY BALL

京都府バレーボール協会



主 催 京都府バレーボール協会
京都10万人バレーの会

主 管 京都府ソフトバレーボール連盟

協 賛 株式会社 モルテン
ファイテン 株式会社

開会式風景



女性 1ゾーン 1コート

	V i V i	桂坂 S V C	Z O O	勝敗	順位
V i V i		15 8 2 15 - 5 0	10 15 1 15 - 13 2 12 15	1 - 1	1
桂坂 S V C	8 15 0 5 - 15 2		15 12 2 15 - 11 0	1 - 1	2
Z O O	15 10 2 13 - 15 1 15 12	12 15 0 11 - 15 2		1 - 1	3

勝数	勝率	得セット	セット率	得点	得点率
—	—	—	—	—	—
負数		失セット		失点	
1	1.00	3	1.50	67	1.20
1		2		56	
1	1.00	2	1.00	43	0.81
1		2		53	
1	1.00	2	0.67	66	0.99
1		3		67	

女性 2ゾーン 2コート

	S U T O - N	嵯峨野	常盤野クラブ	勝敗	順位
S U T O - N		9 15 0 13 - 15 2	15 9 2 15 - 9 0	1 - 1	2
嵯峨野	15 9 2 15 - 13 0		15 7 2 15 - 13 0	2 - 0	1
常盤野クラブ	9 15 0 9 - 15 2	7 15 0 13 - 15 2		0 - 2	3

勝数	勝率	得セット	セット率	得点	得点率
—	—	—	—	—	—
負数		失セット		失点	
1	1.00	2	1.00	52	1.08
1		2		48	
2	10.00	4	10.00	60	1.43
0		0		42	
0	0.00	0	0.00	38	0.63
2		4		60	

女性 3ゾーン 3コート

	M A X	adam's apple	チェリーエンジェルズ	T S C +	勝敗	順位
M A X		14 16 0 13 - 15 2	5 15 0 10 - 15 2		0 - 2	4
adam's apple	16 14 2 15 - 13 0			8 15 0 11 - 15 2	1 - 1	3
チェリーエンジェルズ	15 5 2 15 - 10 0			15 8 2 15 - 11 0	2 - 0	1
T S C +		15 8 2 15 - 11 0	8 15 0 11 - 15 2		1 - 1	2

勝	勝率	得セット	セット率	得点	得点率
—	—	—	—	—	—
負		失セット		失点	
0	0.00	0	0.00	42	0.69
2		4		61	
1	1.00	2	1.00	50	0.88
1		2		57	
2	10.00	4	10.00	60	1.76
0		0		34	
1	1.00	2	1.00	49	1.00
1		2		49	

順位別トーナメント表

前の数字はコート番号 後ろの数字は試合順を表す。

女性 1～3コート

1・2位グループ

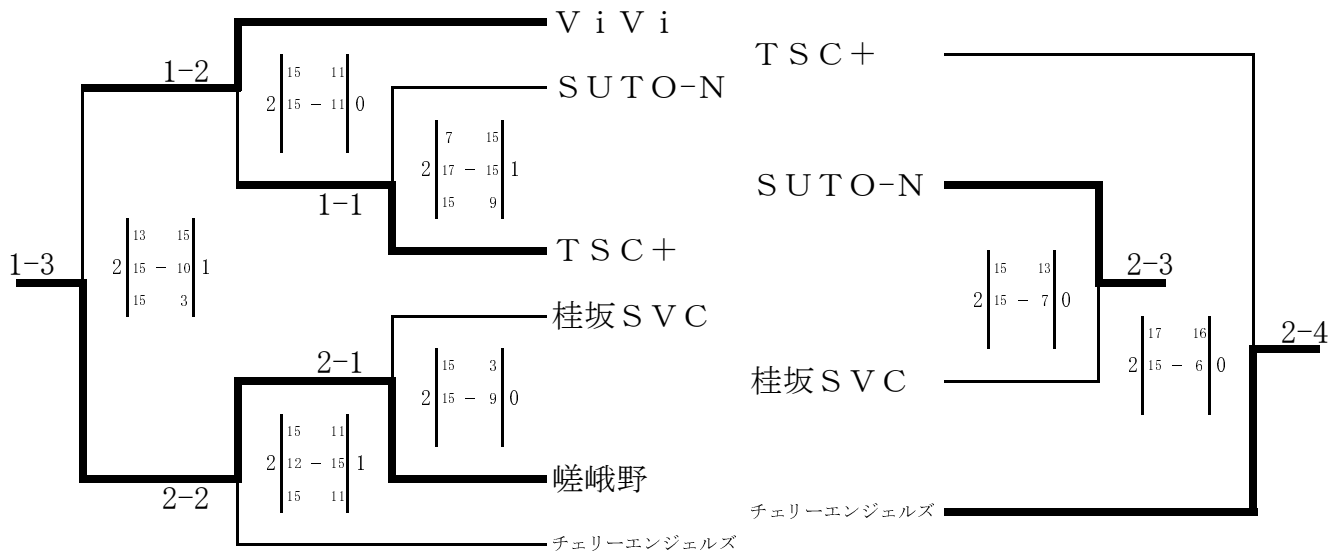

3・4位グループ

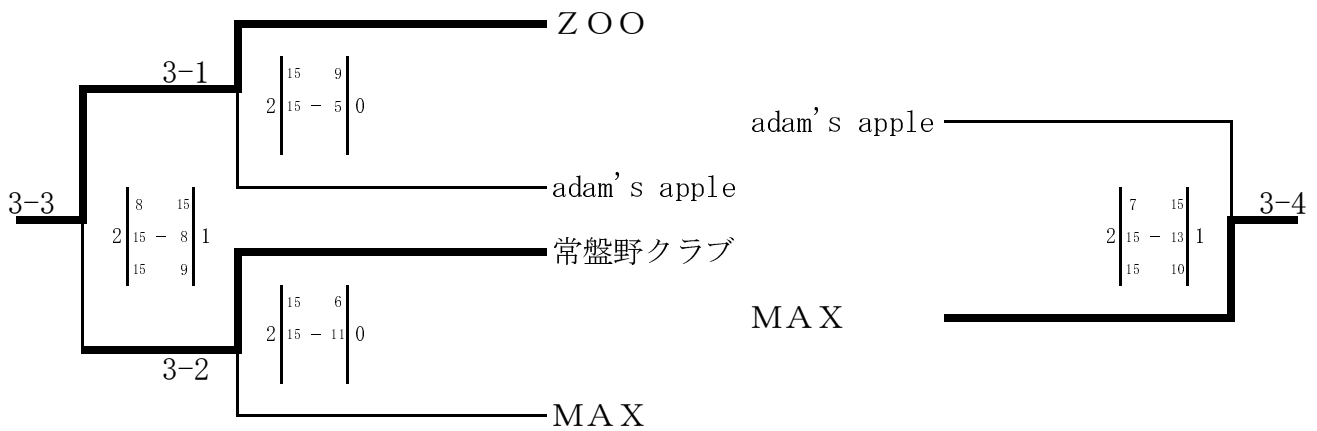

1位 嵯峨野



2位 ViVi

トリム I 4ゾーン 13コート

	e-t o 善	ハッピーパス	KEMUTEE	勝敗	順位
e-t o 善		15 11 2 15 - 11 0	17 16 2 15 - 11 0	2 - 0	1
ハッピーパス	11 15 0 11 - 15 2		8 15 0 6 - 15 2	0 - 2	3
KEMUTEE	16 17 0 11 - 15 2	15 8 2 15 - 6 0		1 - 1	2

勝数	勝率	得セット	セット率	得点	得点率
—	—	—	—	—	—
負数		失セット		失点	
2	10.00	4	10.00	62	1.27
0		0		49	
0	0.00	0	0.00	36	0.60
2		4		60	
1	1.00	2	1.00	57	1.24
1		2		46	

トリム I 5ゾーン 14コート

	G o o	リーチ	e-t o 悪	勝敗	順位
G o o		15 12 2 15 - 11 0	15 7 2 16 - 17 1	2 - 0	1
リーチ	12 15 0 11 - 15 2		14 16 0 13 - 15 2	0 - 2	3
e-t o 悪	7 15 1 17 - 16 2	16 14 2 15 - 13 0		1 - 1	2
	7 15				

勝数	勝率	得セット	セット率	得点	得点率
—	—	—	—	—	—
負数		失セット		失点	
2	10.00	4	4.00	76	1.41
0		1		54	
0	0.00	0	0.00	50	0.82
2		4		61	
1	1.00	3	1.50	62	0.85
1		2		73	

トリム I 6ゾーン 13・14コート

	カメラート A	プライム	B u r n y	勝敗	順位
カメラート A		15 7 1 7 - 15 2	10 15 0 8 - 15 2	0 - 2	3
プライム	7 15 2 15 - 7 1		15 17 1 17 - 15 2	1 - 1	2
	17 15		10 15		
B u r n y	15 10 2 15 - 8 0	17 15 2 15 - 17 1		2 - 0	1
		15 10			

勝数	勝率	得セット	セット率	得点	得点率
—	—	—	—	—	—
負数		失セット		失点	
0	0.00	1	0.25	55	0.80
2		4		69	
1	1.00	3	1.00	81	0.96
1		3		84	
2	10.00	4	4.00	77	1.28
0		1		60	

トリム I 7ゾーン 15コート

	七条体振フレッシュ	ファンカム Y	ガリクソン	貞教SVC B	勝敗	順位	勝	勝率	得セット	セット率	得点	得点率
							負		失セット		失点	
		15 7	13 15		2 - 0	1	2	10.00	4	4.00	73	1.35
七条体振フレッシュ		2 15 - 10 0	2 15 - 9 1 15 13				0		1		54	
	7 15			7 15	0 - 2	4	0	0.00	0	0.00	36	0.60
ファンカム Y		0 10 - 15 2					2		4		60	
	15 13			15 9	1 - 1	2	1	1.00	3	1.50	67	1.08
ガリクソン		1 9 - 15 2 13 15					1		2		62	
		15 7	9 15		1 - 1	3	1	1.00	2	1.00	49	1.00
貞教SVC B		2 15 - 12 0	0 10 - 15 2				1		2		49	
							1		2		49	

トリム I 8ゾーン 16コート

	ファンカム A	Lusters	深草 ヴィーナス	e-to まきまき	勝敗	順位	勝	勝率	得セット	セット率	得点	得点率
							負		失セット		失点	
		15 17	5 15		0 - 2	4	0	0.00	0	0.00	39	0.63
ファンカム A		0 10 - 15 2	0 9 - 15 2				2		4		62	
	17 15			9 15	1 - 1	3	1	1.00	2	1.00	52	0.95
Lusters		2 15 - 10 0					1		2		55	
	15 5			15 10	2 - 0	1	2	10.00	4	10.00	60	1.62
深草 ヴィーナス		2 15 - 9 0					0		0		37	
		15 9	10 15		1 - 1	2	1	1.00	2	1.00	53	1.06
e-to まきまき		2 15 - 11 0	0 13 - 15 2				1		2		50	
							1		2		50	

順位別トーナメント表

前の数字はコート番号 後ろの数字は試合順を表す。

トリム I

13~16コート

1位グループ

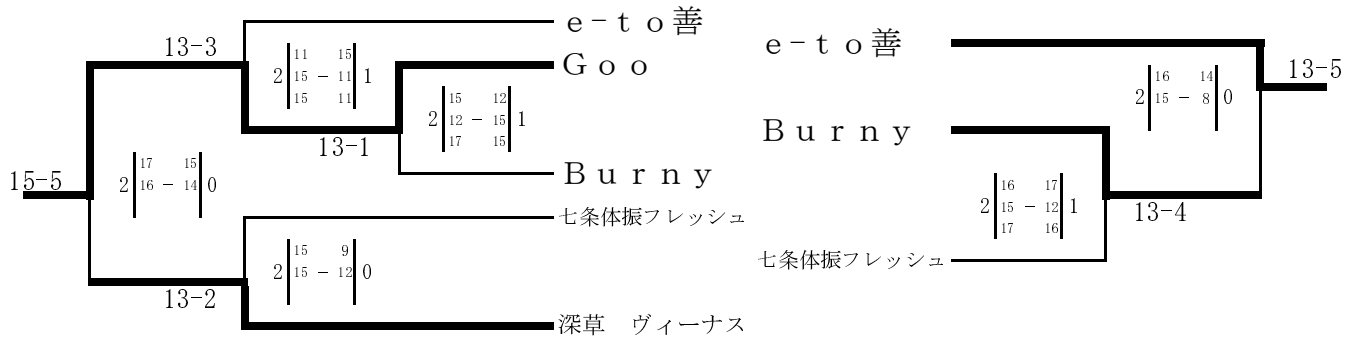

2位グループ

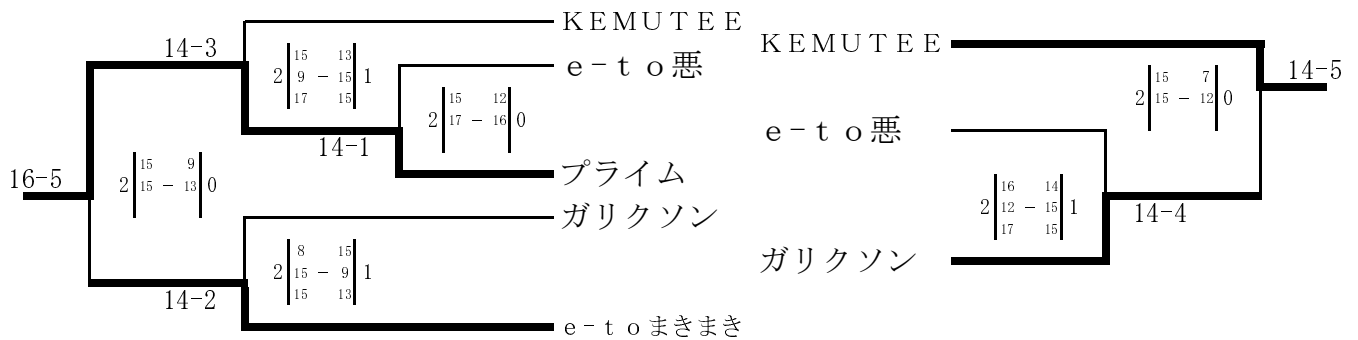

3・4位グループ

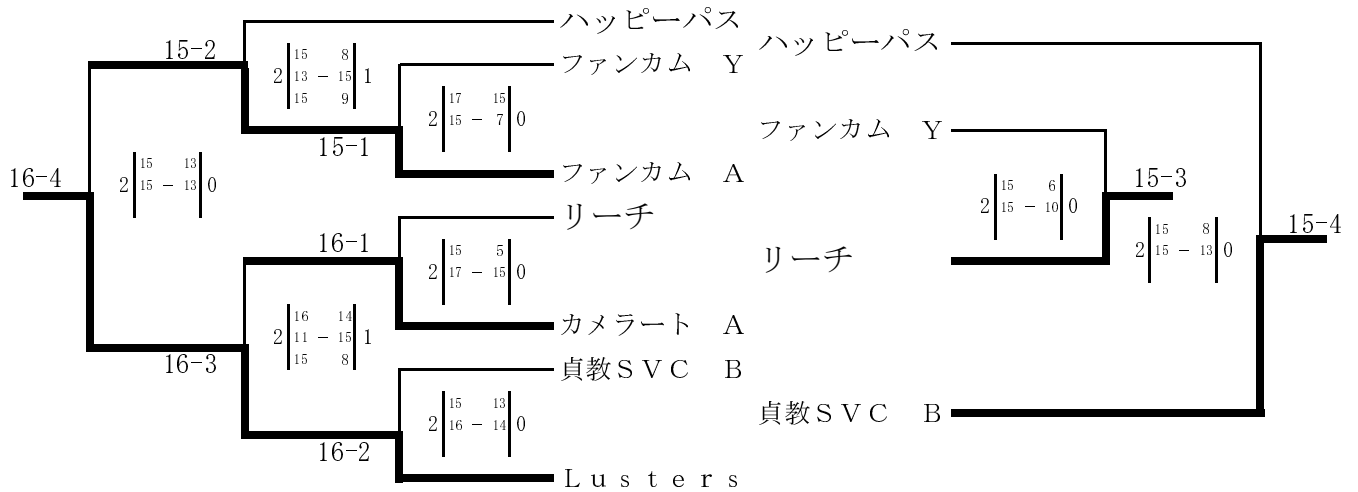

1位 G o o



2位 深草ヴィーナス

トリムⅡ 12ゾーン 7コート

	豊岡SVC	i n g	北山フェニックス A	勝敗	順位
豊岡SVC		15 12 2 15 - 17 1 16 14	15 10 2 15 - 10 0	2 - 0	1
i n g	12 15 1 17 - 15 2 14 16		11 15 1 15 - 10 2 13 15	0 - 2	3
北山フェニックス A	10 15 0 10 - 15 2	15 11 2 10 - 15 1 15 13		1 - 1	2

勝数	勝率	得セット	セット率	得点	得点率
—	—	—	—	—	—
負数		失セット		失点	
2	10.00	4	4.00	76	1.21
0		1		63	
0	0.00	2	0.50	82	0.95
2		4		86	
1	1.00	2	0.67	60	0.87
1		3		69	

トリムⅡ 13ゾーン 8コート

	北梅津S.V.C	おもいで	深草 ジュビター	勝敗	順位
北梅津S.V.C		11 15 0 9 - 15 2	8 15 0 15 - 17 2	0 - 2	3
おもいで	15 11 2 15 - 9 0		15 11 2 15 - 5 0	2 - 0	1
深草 ジュビター	15 8 2 17 - 15 0	11 15 0 5 - 15 2		1 - 1	2

勝数	勝率	得セット	セット率	得点	得点率
—	—	—	—	—	—
負数		失セット		失点	
0	0.00	0	0.00	43	0.69
2		4		62	
2	10.00	4	10.00	60	1.67
0		0		36	
1	1.00	2	1.00	48	0.91
1		2		53	

トリムⅡ 14ゾーン 9コート

	七条体振ロートル	ミント	花鳥風月	大將軍S I B	勝敗	順位
七条体振ロートル		15 13 2 15 - 13 0	15 10 2 17 - 16 0		2 - 0	1
ミント	13 15 0 13 - 15 2			15 9 2 15 - 12 0	1 - 1	2
花鳥風月	10 15 0 16 - 17 2			10 15 1 15 - 10 2 8 15	0 - 2	4
大將軍S I B		9 15 0 12 - 15 2	15 10 2 10 - 15 1 15 8		1 - 1	3

勝	勝率	得セット	セット率	得点	得点率
—	—	—	—	—	—
負		失セット		失点	
2	10.00	4	10.00	62	1.19
0		0		52	
1	1.00	2	1.00	56	1.10
1		2		51	
0	0.00	1	0.25	59	0.82
2		4		72	
1	1.00	2	0.67	61	0.97
1		3		63	

トリムⅡ 9ゾーン 4コート

	大阪さくら	セクスィー	大將軍S I A	勝敗	順位
大阪さくら		7 15 0 9 - 15 2	10 15 0 13 - 15 2	0 - 2	3
セクスィー	15 7 2 15 - 9 0		15 11 2 15 - 11 0	2 - 0	1
大將軍S I A	15 10 2 15 - 13 0	11 15 0 11 - 15 2		1 - 1	2

勝数	勝率	得セット	セット率	得点	得点率
—	—	—	—	—	—
負数		失セット		失点	
0	0.00	0	0.00	39	0.65
2		4		60	
2	10.00	4	10.00	60	1.58
0		0		38	
1	1.00	2	1.00	52	0.98
1		2		53	

トリムⅡ 10ゾーン 5コート

	バッカス	梅津ファミリー	北山フェニックス C	勝敗	順位
バッカス		15 7 2 15 - 8 0	13 15 0 10 - 15 2	1 - 1	2
梅津ファミリー	7 15 0 8 - 15 2		13 15 1 15 - 10 2 12 15	0 - 2	3
北山フェニックス C	15 13 2 15 - 10 0	15 13 2 10 - 15 1 15 12		2 - 0	1

勝数	勝率	得セット	セット率	得点	得点率
—	—	—	—	—	—
負数		失セット		失点	
1	1.00	2	1.00	53	1.18
1		2		45	
0	0.00	1	0.25	55	0.79
2		4		70	
2	10.00	4	4.00	70	1.11
0		1		63	

トリムⅡ 11ゾーン 6コート

	太秦SVBC	貞教SVC A	カメックス	勝敗	順位
太秦SVBC		15 6 2 17 - 15 0	15 12 2 15 - 11 0	2 - 0	1
貞教SVC A	6 15 0 15 - 17 2		5 15 0 13 - 15 2	0 - 2	3
カメックス	12 15 0 11 - 15 2	15 5 2 15 - 13 0		1 - 1	2

勝数	勝率	得セット	セット率	得点	得点率
—	—	—	—	—	—
負数		失セット		失点	
2	10.00	4	10.00	62	1.41
0		0		44	
0	0.00	0	0.00	39	0.63
2		4		62	
1	1.00	2	1.00	53	1.10
1		2		48	

順位別トーナメント表

前の数字はコート番号 後ろの数字は試合順を表す。

トリムII 4~9コート 1位グループ

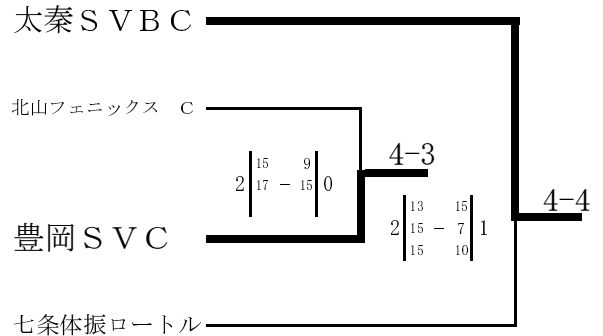
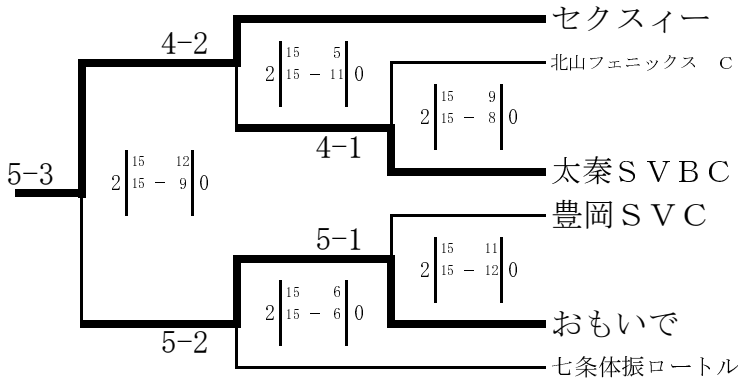

2位グループ

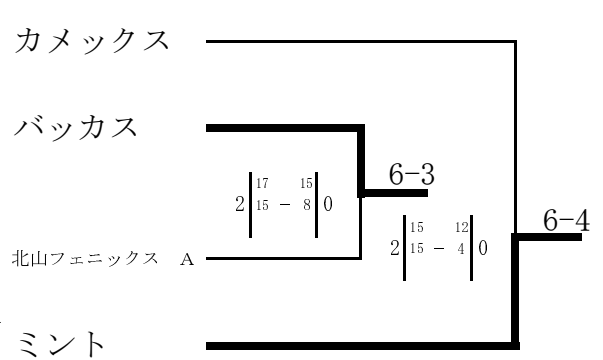
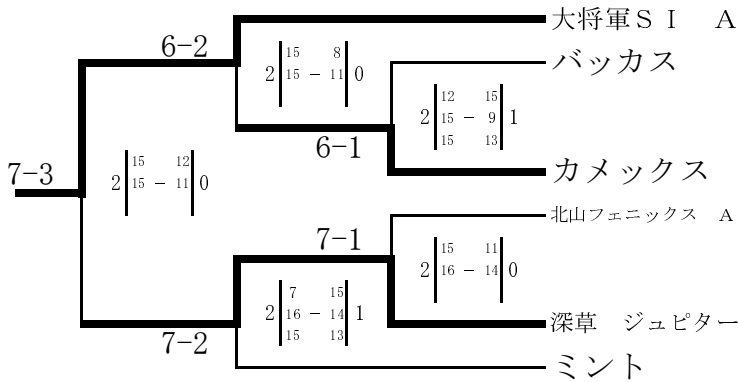

3・4位グループ

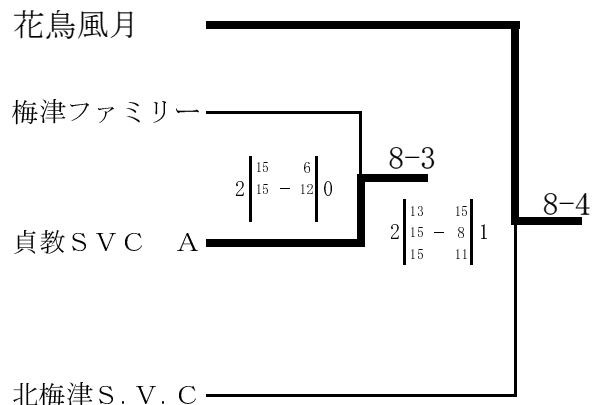
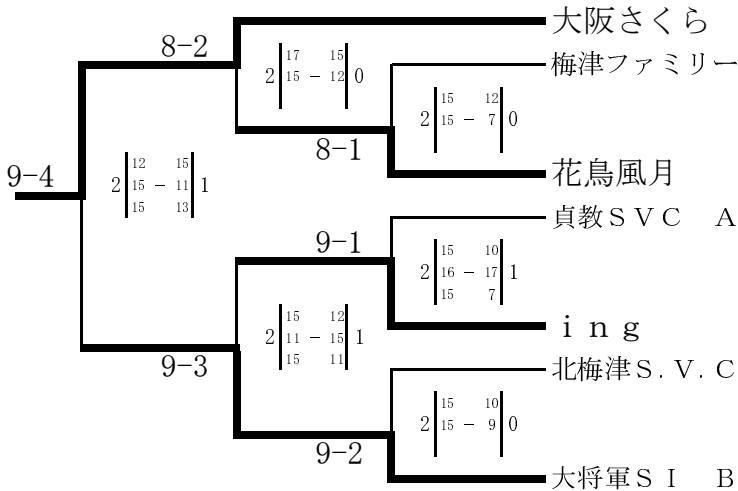

1位

セクスイー



2位

おもいで



トリムⅢ 15ゾーン 10コート

	深草 サターン	K i s s	M. S. V京都	勝敗	順位
深草 サターン		9 15 0 11 - 15 2	17 16 2 15 - 13 0	1 - 1	2
K i s s	15 9 2 15 - 11 0		17 16 2 15 - 3 0	2 - 0	1
M. S. V京都	16 17 0 13 - 15 2	16 17 0 3 - 15 2		0 - 2	3

勝数	勝率	得セット	セット率	得点	得点率
—	—	—	—	—	—
負数		失セット		失点	
1	1.00	2	1.00	52	0.88
1		2		59	
2	10.00	4	10.00	62	1.59
0		0		39	
0	0.00	0	0.00	48	0.75
2		4		64	

トリムⅢ 16ゾーン 11コート

	樫原クラブ	MORE	K. NAKAYOSHI	勝敗	順位
樫原クラブ		14 16 0 2 - 15 2	5 15 0 8 - 15 2	0 - 2	3
MORE	16 14 2 15 - 2 0		15 3 2 15 - 11 0	2 - 0	1
K. NAKAYOSHI	15 5 2 15 - 8 0	3 15 0 11 - 15 2		1 - 1	2

勝数	勝率	得セット	セット率	得点	得点率
—	—	—	—	—	—
負数		失セット		失点	
0	0.00	0	0.00	29	0.48
2		4		61	
2	10.00	4	10.00	61	2.03
0		0		30	
1	1.00	2	1.00	44	1.02
1		2		43	

トリムⅢ 17ゾーン 12コート

	カメラート B	北クラブ	プリズム	勝敗	順位
カメラート B		15 8 2 15 - 11 0	15 12 2 16 - 14 0	2 - 0	1
北クラブ	8 15 0 11 - 15 2		17 15 2 15 - 13 0	1 - 1	2
プリズム	12 15 0 14 - 16 2	15 17 0 13 - 15 2		0 - 2	3

勝数	勝率	得セット	セット率	得点	得点率
—	—	—	—	—	—
負数		失セット		失点	
2	10.00	4	10.00	61	1.36
0		0		45	
1	1.00	2	1.00	51	0.88
1		2		58	
0	0.00	0	0.00	54	0.86
2		4		63	

トリムⅢ 1位グループ 10コート

	K i s s	MORE	カメラート B	勝敗	順位
K i s s		17 15 2 9 - 15 1 15 11	10 15 2 16 - 14 1 15 10	2 - 0	1
MORE	15 17 1 15 - 9 2 11 15		14 16 1 15 - 11 2 11 15	0 - 2	3
カメラート B	15 10 1 14 - 16 2 10 15	16 14 2 11 - 15 1 15 11		1 - 1	2

勝数	勝率	得セット	セット率	得点	得点率
—	—	—	—	—	—
負数		失セット		失点	
2	10.00	4	2.00	82	1.03
0		2		80	
0	0.00	2	0.50	81	0.98
2		4		83	
1	1.00	3	1.00	81	1.00
1		3		81	

トリムⅢ 2位グループ 11コート

	深草 サターン	K. NAKAYOSHI	北クラブ	勝敗	順位
深草 サターン		12 15 0 6 - 15 2	5 15 0 7 - 15 2	0 - 2	3
K. NAKAYOSHI	15 12 2 15 - 6 0		15 13 2 10 - 15 1 15 12	2 - 0	1
北クラブ	15 5 2 15 - 7 0	13 15 1 15 - 10 2 12 15		1 - 1	2

勝数	勝率	得セット	セット率	得点	得点率
—	—	—	—	—	—
負数		失セット		失点	
0	0.00	0	0.00	30	0.50
2		4		60	
2	10.00	4	4.00	70	1.21
0		1		58	
1	1.00	3	1.50	70	1.35
1		2		52	

トリムⅢ 3位グループ 12コート

	M. S. V京都	樫原クラブ	プリズム	勝敗	順位
M. S. V京都		15 7 2 15 - 6 0	7 15 1 15 - 10 2 12 15	1 - 1	2
樫原クラブ	7 15 0 6 - 15 2		8 15 0 13 - 15 2	0 - 2	3
プリズム	15 7 2 10 - 15 1 15 12	15 8 2 15 - 13 0		2 - 0	1

勝数	勝率	得セット	セット率	得点	得点率
—	—	—	—	—	—
負数		失セット		失点	
1	1.00	3	1.50	64	1.21
1		2		53	
0	0.00	0	0.00	34	0.57
2		4		60	
2	10.00	4	4.00	70	1.27
0		1		55	



1位 Kiss



2位 カメラート