

第 1 1 回

京都府ソフトバレーボール・サマーフェスティバル
(南部大会)

成 績 表

平成 2 2 年 7 月 2 5 日 (日)

9 時 3 0 分 開会式

京都府立体育館

北部・南部交流大会

平成 2 3 年 3 月 2 0 日 (日)

京都府立丹波自然運動公園体育館

主催 京都府ソフトバレーボール連盟

主管 京都府ソフトバレーボール連盟

協賛 株式会社 ミカサ

協力 J B 日本接骨師会

開会式



西村大会 副会長



酒井 競技副委員長



櫛田 審判委員長



大会役員



J B 日本接骨師会 木挽幸夫 先生



開会式 風景

女性 1ゾーン 1コート

	紫竹体振 B	ニュードリーム A	太秦SVBC A	PLUM	嵯峨野 SW	勝敗	順位	勝数 負数	勝率	得セット 失セット	セット率	得点 失点	得点率
紫竹体振 B		15 6 1 8 - 15 2 13 15	10 15 2 15 - 12 1 15 10	15 10 1 8 - 15 2 12 15	5 15 0 7 - 15 2	1 - 3	4	1 3	0.33	4 7	0.57	123 143	0.86
ニュードリーム A	6 15 2 15 - 8 1 15 13		17 15 2 15 - 13 0	16 17 1 15 - 11 2 13 15	15 9 1 8 - 15 2 7 15	2 - 2	2	2 2	1.00	6 5	1.20	142 146	0.97
太秦SVBC A	15 10 1 12 - 15 2 10 15	15 17 0 13 - 15 2		10 15 2 15 - 8 1 15 7	7 15 0 6 - 15 2	1 - 3	5	1 3	0.33	3 7	0.43	118 132	0.89
PLUM	10 15 2 15 - 8 1 15 12	17 16 2 11 - 15 1 15 13	15 10 1 8 - 15 2 7 15		10 15 0 10 - 15 2	2 - 2	3	2 2	1.00	5 6	0.83	133 149	0.89
嵯峨野 SW	15 5 2 15 - 7 0	9 15 2 15 - 8 1 15 7	15 7 2 15 - 6 0	15 10 2 15 - 10 0		4 - 0	1	4 0	10.00	8 1	8.00	129 75	1.72



女性 1位
嵯峨野 SW



女性 2位
ニュードリーム A

順位別トーナメント表

前の数字はコート番号 後ろの数字は試合順を表す。

女性

2・3コート

1位グループ

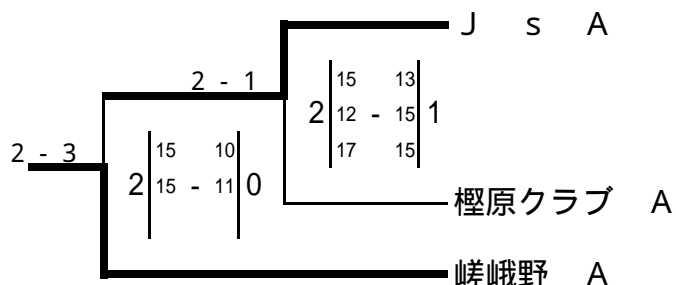

2位グループ

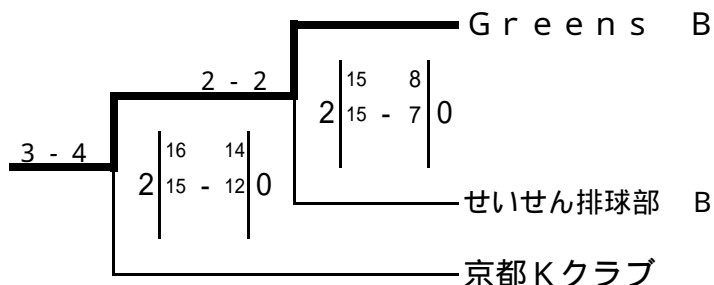

3位グループ

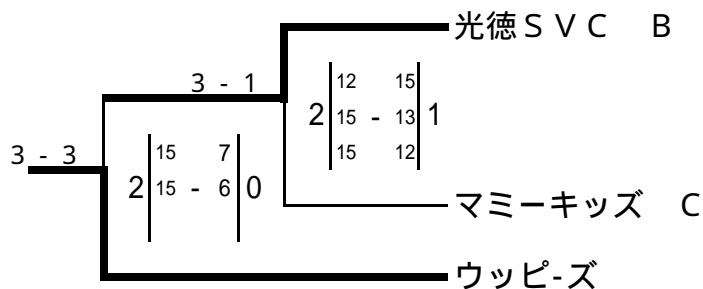

4位グループ

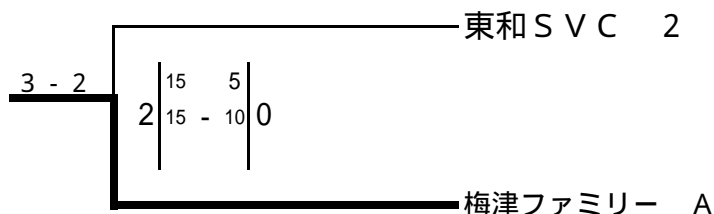

女性 1位

嵯峨野 A



女性 2位

J's A

順位別トーナメント表

前の数字はコート番号 後ろの数字は試合順を表す。

トリム

4 ~ 6 コート

1 位グループ

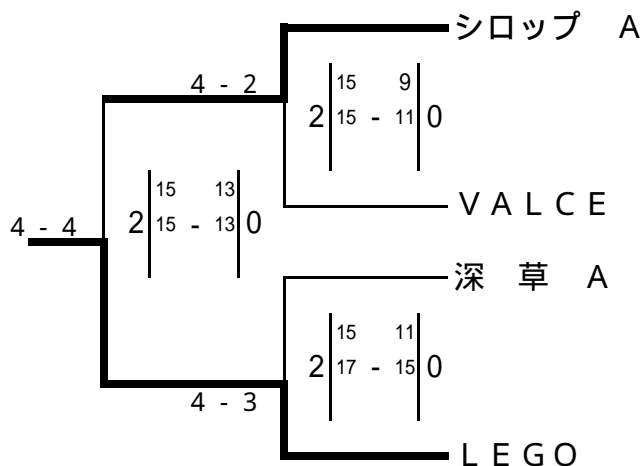

2 位グループ

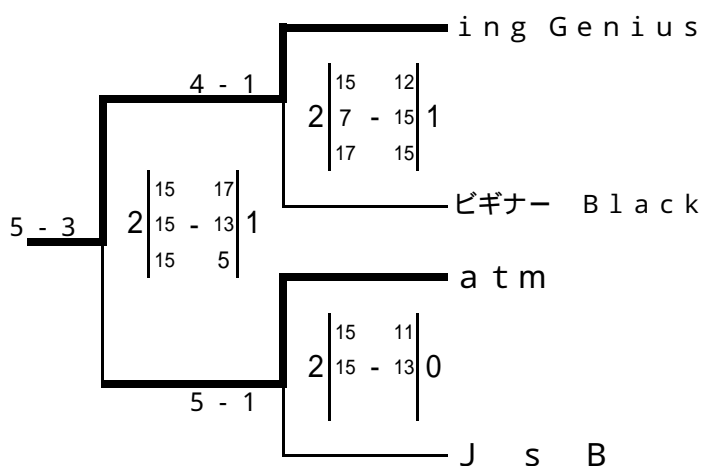

3 位グループ

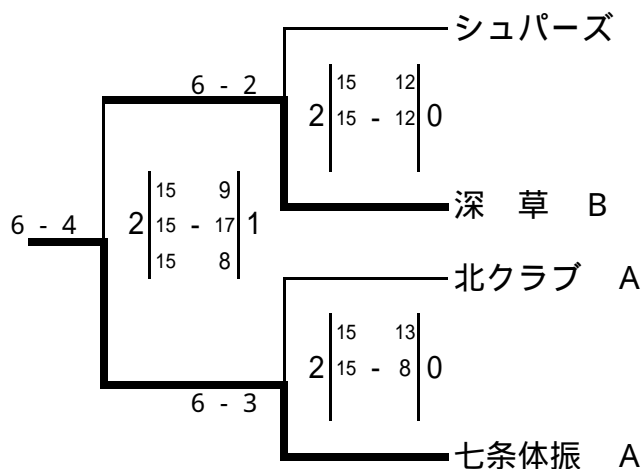

4 位グループ

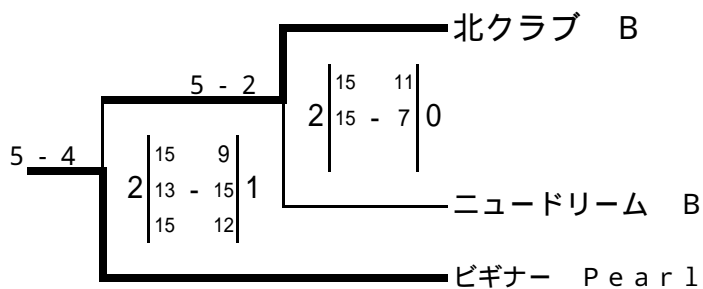

トリム 1 位 LEGO



トリム 2 位 シロップ A

順位別トーナメント表

前の数字はコート番号 後ろの数字は試合順を表す。

トリム

6 ~ 9コート

1位グループ

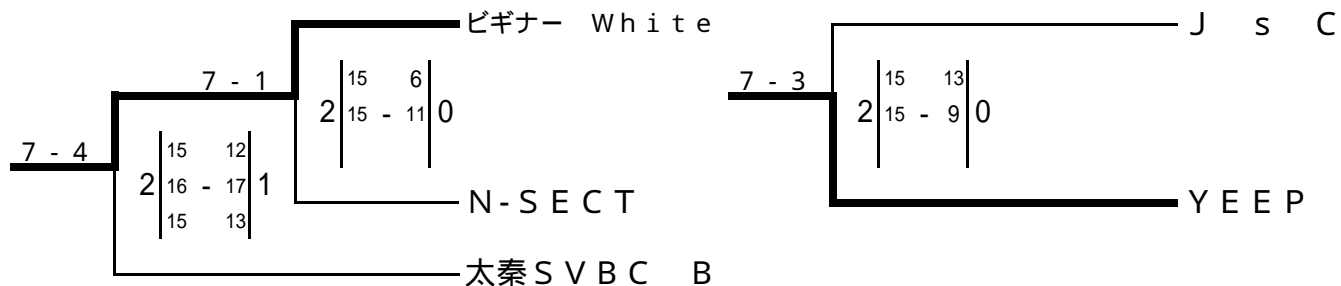

2位グループ

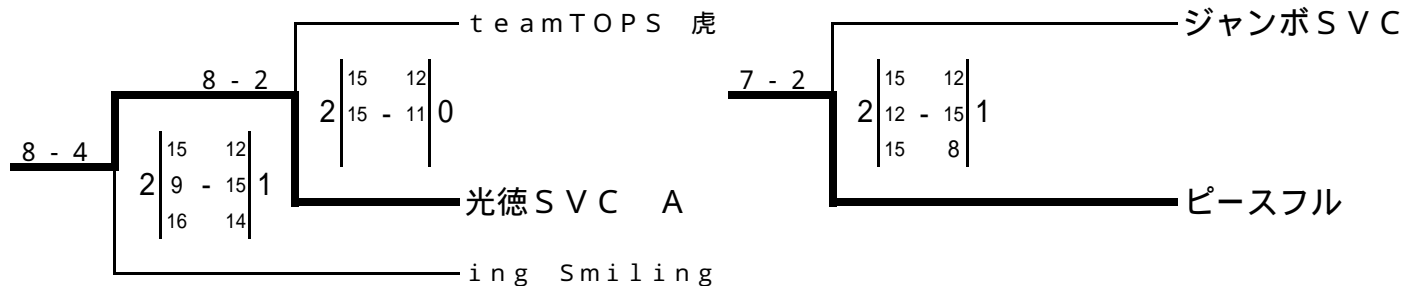

3位グループ

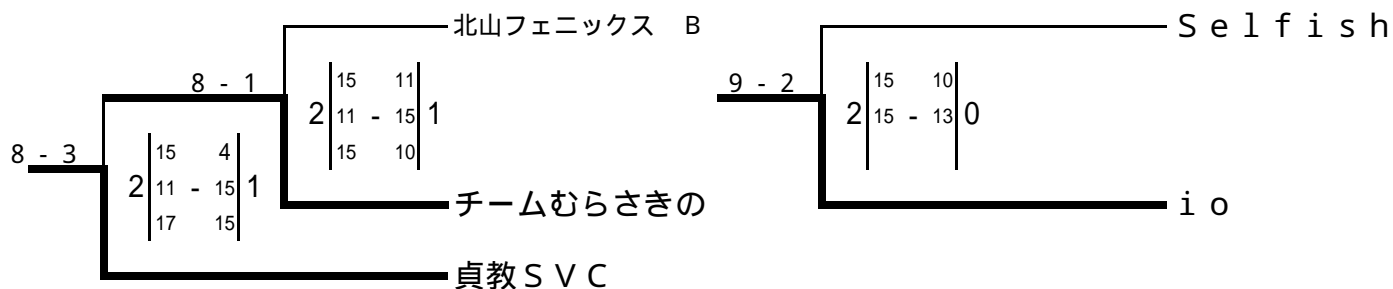

4位グループ

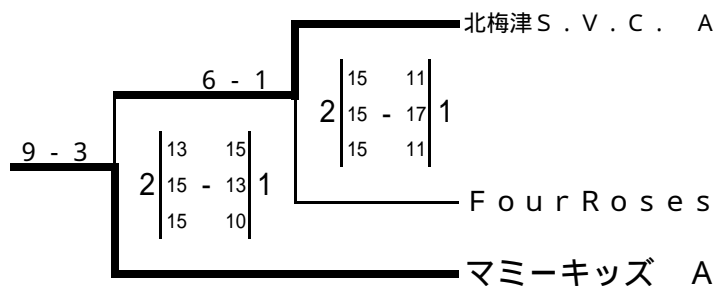



トリム 1位
ビギナー White



トリム 1位
YEEP

トリム 2位
太秦SVBC B

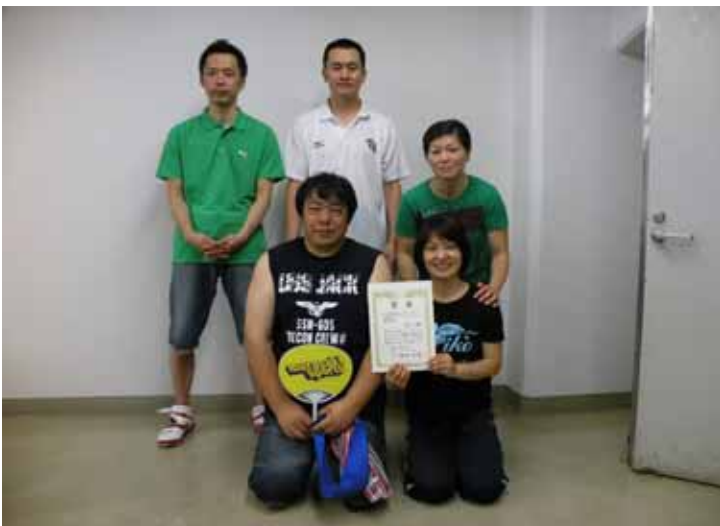

トリム 2位
J'S C

順位別トーナメント表

前の数字はコート番号 後ろの数字は試合順を表す。

トリム

9 ~ 11 コート

1 位グループ

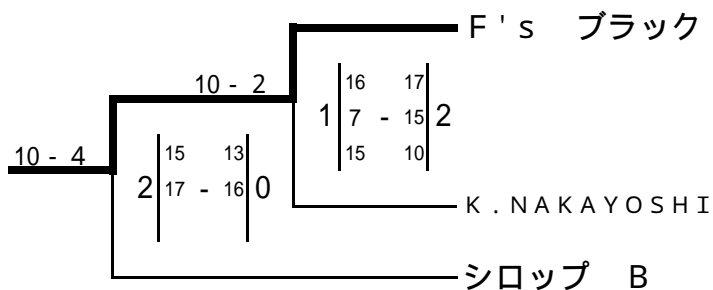

2 位グループ

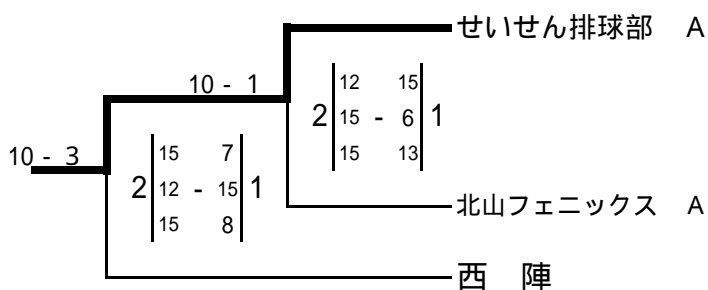

3 位グループ

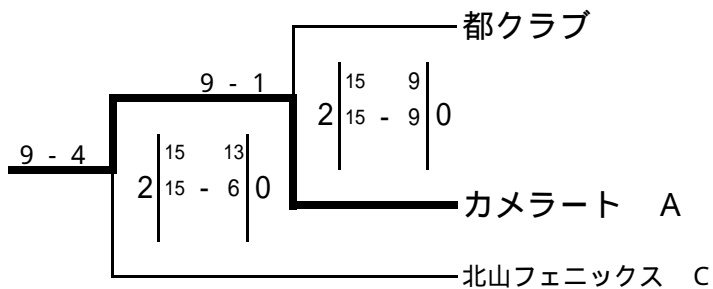

4 位グループ

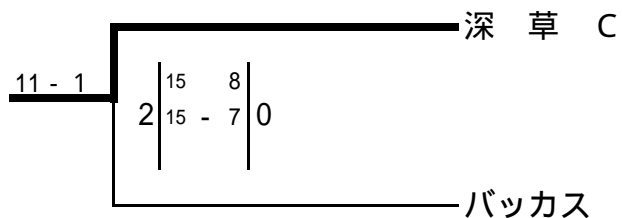

トリム 1 位
F's ブラック



トリム 2 位
シロップ B

順位別トーナメント表

前の数字はコート番号 後ろの数字は試合順を表す。

トリム

1 1 ・ 1 2 コート

1 位グループ

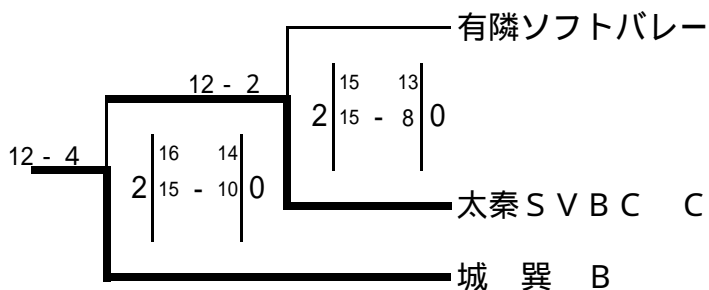

2 位グループ

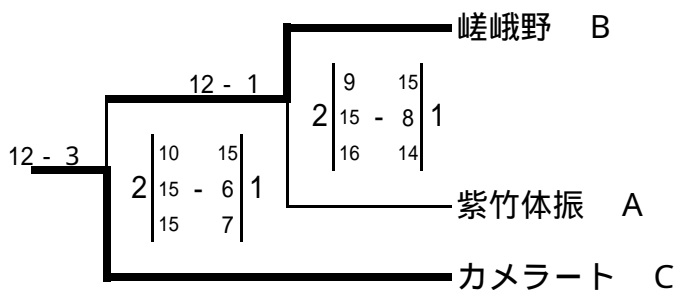

3 ・ 4 位グループ

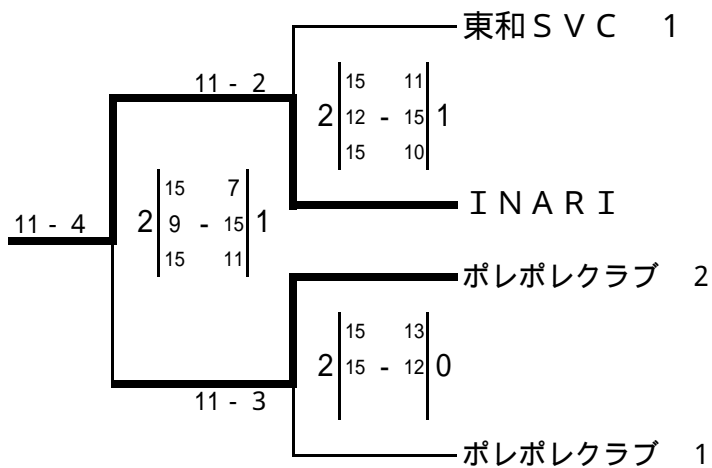

トリム 1 位 城 巽 B



トリム 2 位 太秦SVBC C